



IMPORTANT SAFETY INSTRUCTIONS

20-40-60 Control Switch

Model No.: S16008WA (5A - 125VAC, 5VDC@2A)



MUST BE INSTALLED AND USED IN ACCORDANCE WITH ELECTRICAL CODES.

WARNING AND CAUTIONS:

- **TO AVOID FIRE, SHOCK OR DEATH; TURN OFF POWER AT CIRCUIT BREAKER OR FUSE AND TEST THAT THE POWER IS OFF BEFORE WIRING!**
- Use only copper wire with this device. Do not use with aluminum wire.
- A single branch circuit shall supply the device.
- Use only with permanently installed fixtures.
- For INDOOR use only.
- When used with power output Swidget Inserts, use only appropriate Class 2 connectors with interconnecting cables.
- Class 2 output connections are not intended for supporting products or appliances.
- If you are not sure about any part of these instructions, consult an electrician.
- Do not exceed total 5A - 125VAC rating.
- Maximum load types:
 - LED/CFL = 300W
 - Incandescent = 600W
 - Motor = 1/3 HP
- To be used with a Swidget Insert installed at all times.
- ONLY to be used with APPROVED/CERTIFIED Swidget Inserts (see www.swidget.com for current listing and approved vendors and distributors).
- Use only with listed Inserts designed for use with this switch.

DESCRIPTION:

The 20-40-60 Control Switch is a modular Smart Home enabled timer switch that can be wired for single pole or dry-contact applications. The modularity allows a multitude of different functional Swidgets to be installed, creating unique new Smart Home functionalities. Many of the Swidget Inserts can be used on their own, like a nightlight or USB charger, or they can connect to an ever-growing number of systems via Wi-Fi, Z-Wave, or ZigBee protocols allowing you to control and monitor the switch. Inserts are safely and easily installed/removed from the body of the Swidget 20-40-60 Switch without the use of any tools.

INSTALLATION:

1. **TO AVOID FIRE, SHOCK OR DEATH, TURN OFF POWER AT CIRCUIT BREAKER OR FUSE AND TEST THAT THE POWER IS OFF BEFORE WIRING!**
2. This device is to be installed in a wall box measuring at least 3"x2"x2.5" (standard single gang electrical wall box) AND wired in accordance with NEC article 314 box fill requirements.
3. Wire the device as per the wiring diagram provided. Use the wire nuts provided. The wire nuts can accept three #14AWG wires.
4. Connect device black wire to the hot wire (black) in the wall box.
5. Connect device white wire to the neutral wire (white) in the wall box.
6. Connect device red wires with the dry-contact control wires from the appliance being controlled (see diagram). For single-pole operation, follow the single-pole wiring diagram as applicable.
7. This device must be properly grounded for shock protection. Connect the wall box ground wire (green or bare) to the device green terminal screw. Tightening torque 2.1Nm (18 lb-in).
8. Mount device to wall box using the provided screws. Attach wall plate (sold separately) and then restore power.

Wiring Diagram
 Schema de cablage
 Diagrama de Alambrado

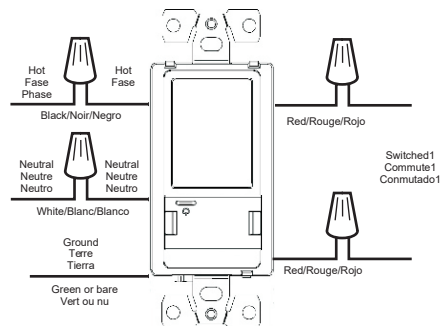

Single Pole

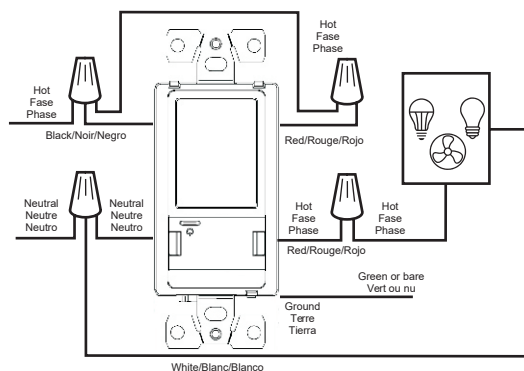

Single Pole, 125VAC

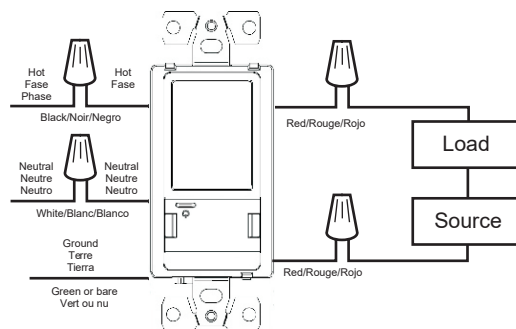

Relay Load Connection

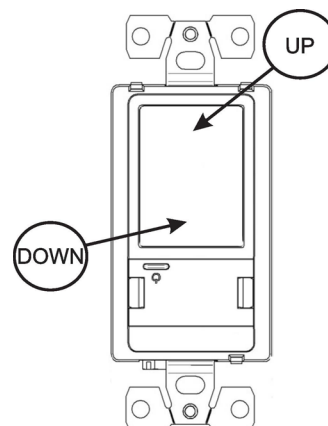

SWITCH CONTROLS:

Note: Swidget Insert is not required for normal Switch operation.

BUTTON	UP	UP x 2	UP x 3	UP x 4	UP x 5	DOWN
FUNCTION	ON - 20 minute countdown timer	ON - 40 minute countdown timer	ON - 60 minute countdown timer	Stay ON	OFF	OFF
LED STATUS	● ● ● ●	● ● ● ●	● ● ● ●	● ● ● ●	● ● ● ●	● ● ● ●

SAVE THESE INSTRUCTIONS



Interrupteur 20-40-60

Model No.: S16008WA (5A - 125VAC, 5VDC@2A)



DOIT ÊTRE INSTALLÉ ET UTILISÉ CONFORMÉMENT AUX CODES DE L'ÉLECTRICITÉ EN VIGUEUR.

AVERTISSEMENTS ET MISES EN GARDE:

- **POUR ÉVITER LES RISQUES D'INCENDIE, DE CHOC ÉLECTRIQUE OU D'ÉLECTROCUTION, COUPER L'ALIMENTATION AU DISJONCTEUR OU À LA FUSIBLE ET VÉRIFIER QUE L'ALIMENTATION EST ÉTEINTE AVANT LE CÂBLAGE!**
- Utiliser uniquement du fil de cuivre avec cet appareil. Ne pas utiliser avec du fil d'aluminium.
- Un seul circuit de dérivation doit alimenter l'appareil.
- Utiliser uniquement avec des appareils installés en permanence.
- Utiliser seulement à l'intérieur.
- En cas d'utilisation avec des Inserts Swidget de sortie de puissance, utiliser uniquement des connecteurs de classe 2 appropriés avec des câbles d'interconnexion.
- Les connexions de sortie de classe 2 ne sont pas destinées à supporter des produits ou des appareils électroménagers.
- À défaut de bien comprendre les présentes directives, en tout ou en partie, on doit faire appel à un électricien qualifié.
- Ne pas dépasser la cote totale de 5A-125VAC.
- Types de charge maximale:
 - DEL/LFC = 300W
 - Incandescent = 600W
 - Moteur = 1/3 ch
- À utiliser avec un Insert Swidget installé en tout temps.
- Seulement pour être utilisé avec des Inserts Swidget approuvés/certifiés (voir www.swidget.com pour la liste actuelle et les vendeurs et distributeurs agréés).
- Utiliser uniquement avec les Inserts répertoriés conçus pour être utilisés avec cette interrupteur.

DESCRIPTION:

L'interrupteur de contrôle 20-40-60 Swidget est un interrupteur domotique modulaire équipé d'une minuterie intégrée qui peut être câblé pour une installation unipolaire ou à contact sec. L'interrupteur peut être configuré sur mesure pour effectuer une variété de fonctions et de capacités en installant tout simplement un Insert Swidget. De nombreux Inserts Swidget peuvent être utilisés seuls, comme une veilleuse ou un chargeur USB, ou ils peuvent se connecter à un nombre toujours croissant de systèmes via les protocoles Wi-Fi, Z-Wave ou ZigBee vous permettant de contrôler et de surveiller la prise Swidget. Les Inserts sont installés/retirés en toute sécurité et facilement de la Prise Swidget sans utiliser d'outils.

INSTALLATION:

1. **POUR ÉVITER LES RISQUES D'INCENDIE, DE CHOC ÉLECTRIQUE OU D'ÉLECTROCUTION, COUPER L'ALIMENTATION AU DISJONCTEUR OU À LA FUSIBLE ET VÉRIFIER QUE L'ALIMENTATION EST ÉTEINTE AVANT LE CÂBLAGE!**
2. Cet appareil doit être installé dans une boîte murale mesurant au moins 3"x2"x2.5" (boîte murale électrique standard à montage encastré simple) et câblé conformément aux exigences de remplissage de la boîte de l'article 314 de NEC.
3. Raccorder l'appareil selon le schéma de câblage fourni. Utiliser les écrous de fil fournis. Les écrous de fil peuvent accepter trois fils de calibre 14 AWG.
4. Brancher le fil noir de l'appareil au fil de ligne actif (noir) de la boîte murale.
5. Brancher le fil blanc de l'appareil au fil de ligne neutre (blanc) de la boîte murale.
6. Brancher les fils rouges de l'appareil au fil de contrôle à contact sec du système (voir schéma de câblage). Pour le câblage unipolaire, suivez le schéma de câblage unipolaire fourni.
7. Cet appareil doit être correctement mis à la terre pour une protection contre les chocs. Raccorder le fil de terre de la boîte murale (vert ou dénudé) à la vis à borne verte de l'appareil. Moment de torsion 2.1 Nm (18 lb-in).
8. Monter l'appareil sur la boîte murale avec les vis fournies. Fixer la plaque murale (vendu séparément), puis restaurer l'alimentation.

Wiring Diagram
Schema de câblage
Diagrama de Alambrado

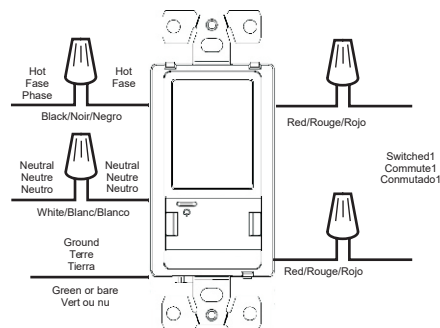

Unipolaire, contact sec

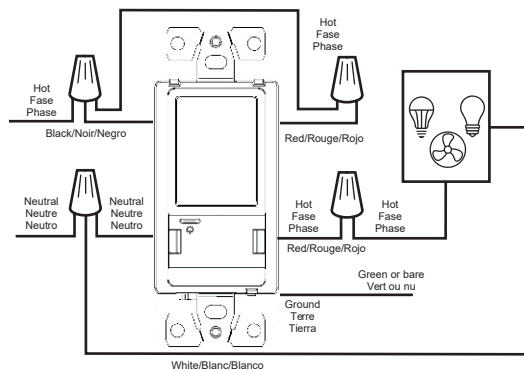

Unipolaire, 125VAC

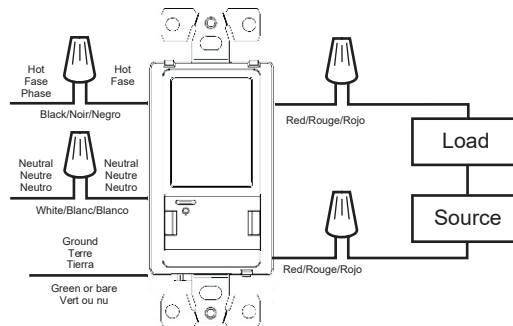

Connexion relais/charge

COMMANDES DE L'INTERRUPTEUR DE MINUTERIE:

Remarque: aucun Insert Swidget n'est requis pour le fonctionnement normal de la minuterie de compte à rebours.

BOUTON	UP	UP x 2	UP x 3	UP x 4	UP x 5	DOWN
FONCTIONNEMENT	EN MARCHÉ - 20 min	EN MARCHÉ - 40 min	EN MARCHÉ - 60 min	EN MARCHÉ	HORS TENSION	HORS TENSION
INFORMATION DEL	● ● ● ●	● ● ● ●	● ● ● ●	● ● ● ●	● ● ● ●	● ● ● ●

